

# ズボンプレッサーの使い方

## 各部のなまえとはたらき

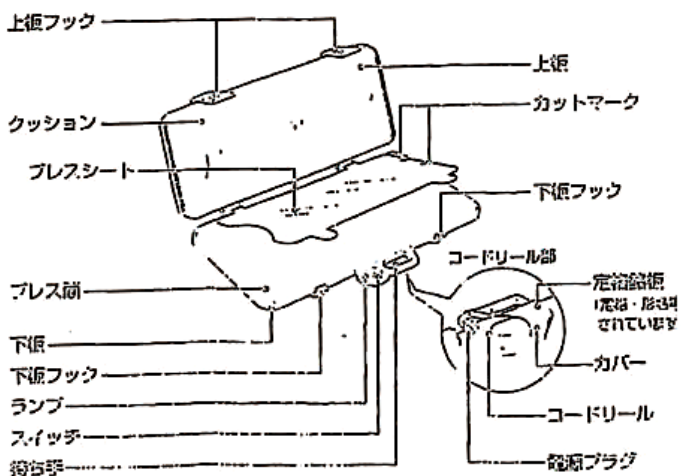

1

### 上板を開ける

上板フックの上側をおさえながら上板フックの下側を手前から上げるとフックがはずれます。そのまま上板をほぼ直角(約105°C)に開けてください。

#### お願い

ほぼ直角以上は開かないでください

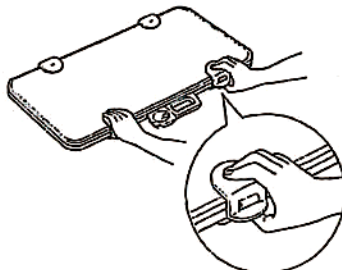

2

### プレスシートを持ち上げる

プレスシートを持ち上げ上板に立てかけてください。

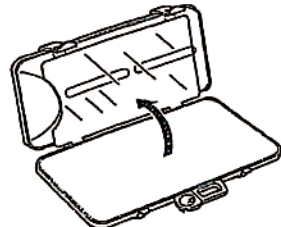

3

### ズボンをセットし プレスシートで押える

ズボンのポケット内のものを出し、ファスナー・ボタンを外します。

- ・ズボンをプレス面におきます。

(図1)

・ズボンの上側をウエスト方向に寄せて、下側のズボンの上にプレスシートをおろしてください。

(図2)

・ズボンのもう片方をプレスシートの上にのせます。

・最後にズボンを軽く引っ張って整えてください。(図3)

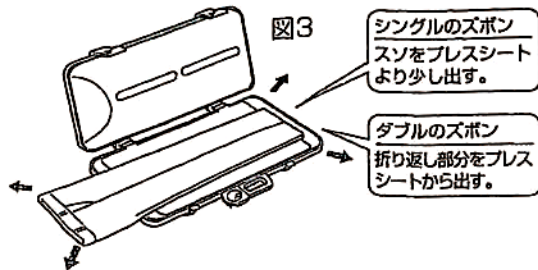
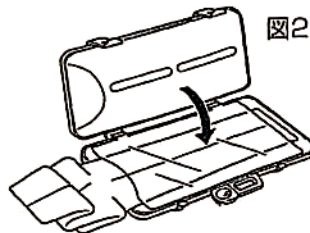
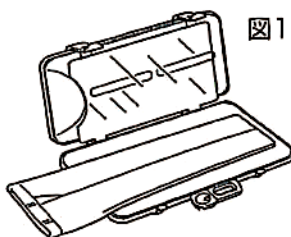

#### お願い

ズボンのスノは、カットマークの間にセットしてください。

4

### 上板を閉じ、電源プラグをコンセントに差し込む

上板を閉じフックをかけます。上板フックの上を押すと“パチン”という音がして固定できます。



電源プラグをコンセントに差し込んでランプが点灯したときは、スイッチを押さずにプレスを開始します。

5

### スイッチを押す (ランプが点灯)

ランプが点灯するまでスイッチを押し込んでください。

途中で使用を中止する時は電源プラグをコンセントから抜いてください。

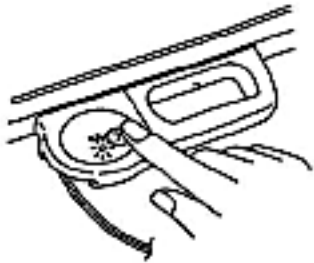

6

### プレス完了 (約15分)

プレスが完了するとランプが消えます。

プレス後は冷めるまで(約10分)そのままにしてください。仕上がりが一層よくなります。

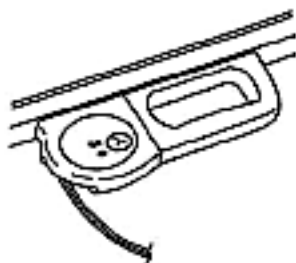

7

### コードを収納する

電源プラグを持って少し引き出してからゆるめると自動的に巻込みます。

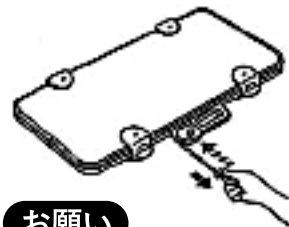

#### お願い

プレス完了後プレス面はあたたかくなっていますのでご注意ください。また、本体裏面もあたたかくなりますが異常ではありません。

貸し出しご希望の場合はフロントまでご連絡ください。